

Мебельная компания «МИФ»
Паспорт изделия
Инструкция по сборке и эксплуатации
мебели

Модульная система «Ким»
Туалетный стол
1400x839x440 (ШxВxГ)

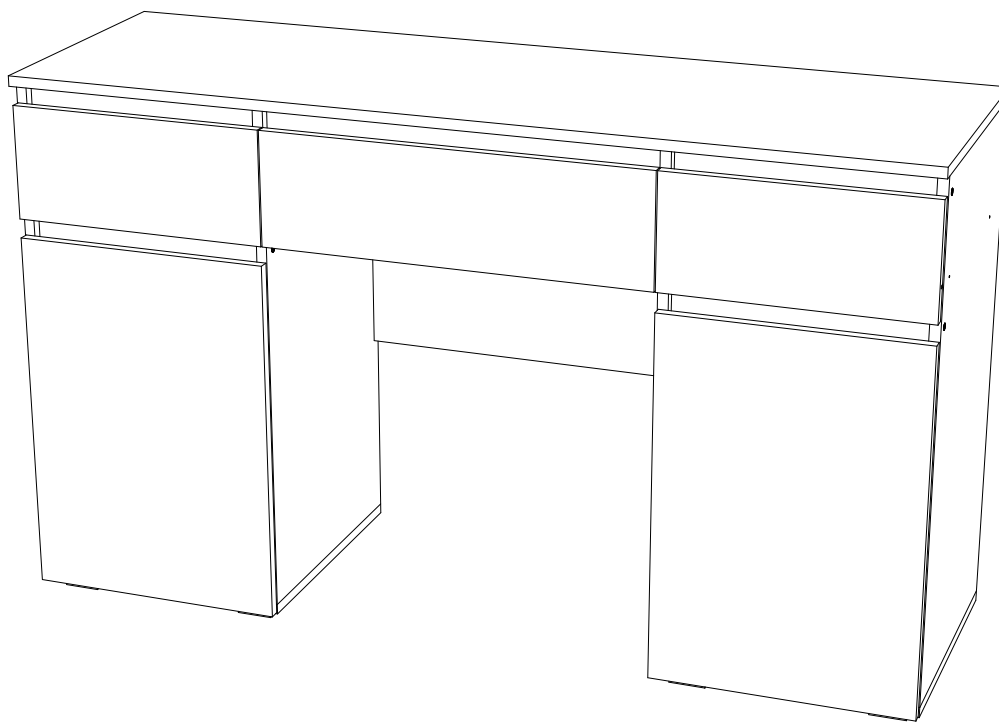

МИФ
МЕБЕЛЬНАЯ КОМПАНИЯ







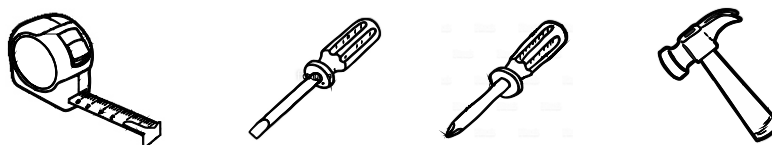

Россия, Пензенская область,
г. Пенза, ул. Аустрина, 139 а
Телефон: (8412) 20-20-37 (многоканальный)
(8412) 20-20-34, 20-20-35, 90-90-44
Электронная почта: mif-penza@mail.ru
Сайт: www.mebelmif.ru

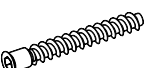
Комплектовочная ведомость на детали

	Наименование	Размер, мм		Кол-во, шт	№ по схеме
		Длина	Ширина		
Упаковка № 1	Дно ящика (ДВП)	324	348	2	1
	Дно ящика (ДВП)	554	348	1	2
	Задняя стенка (ДВП)	797	396	2	3
	Полка	368	396	2	4
	Боковина ящика	100	350	3	5
	Боковина ящика	100	350	3	6
	Задняя стенка ящика	540	100	1	7
	Планка	598	60	1	8
	Планка	368	60	6	9
	Планка	598	60	1	10
	Задняя стенка ящика	100	310	2	11
	Боковина	787	416	1	12
	Боковина	787	416	1	13
	Боковина	787	416	1	14
	Боковина	787	416	1	15
	Крышка	400	416	2	16
	Вязка	200	598	1	17
	Крышка	1400	440	1	18
Упаковка № 2	Фасад ящика	176	397	2	19
	Фасад ящика	176	597	1	20
	Створка	565	397	2	21
Упаковка № 3	Фурнитура			1	

Необходимый инструмент для сборки

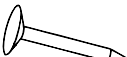

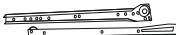
Евровинт 32 шт 	Заглушка евровинта 32 шт 	Шуруп 4x16 40 шт 	Шуруп 4x30 32 шт 	Петля для накладной двери 4 шт 	Опора ОСК-20 8 шт 
Полкодержатель 8 шт 	Гвоздь 2x20 50 шт 	Ключ для евровинта 1 шт 	Стяжка эксцентриковая 16 шт 	Направляющие роликовые 350 3 к-т 	

Настоятельно рекомендуем доверять сборку специалистам! Некачественная сборка может повлиять на качество мебели, а так же срок ее эксплуатации. Инструкция даст Вам необходимые рекомендации по сборке, порядка которых просим Вас придерживаться. Перед сборкой необходимо внимательно ознакомиться с инструкцией, а так же проверить комплектность изделия и наличие фурнитуры.

Инструкция по сборке

1. Сборку следует проводить в сухом помещении на ровной поверхности. Перед сборкой вскрыть все упаковки, закрепить необходимую фурнитуру по наметкам согласно инструкции. После этого можно приступать к дальнейшей сборке.
2. Закрепить направляющие к боковинам 12, 13, 14, 15 шурупами 4x16.
3. Соединить боковины 12 и 13, 14 и 15 планками 9 при помощи евровинтов. Закрепить крышки 16 к боковинам евровинтами. Соединить подготовленные боковины планкой 8 и вязкой 17, используя евровинты.
4. Для закрепления задней стенки положить изделие лицевой стороной вниз. Выровнять диагональ при помощи рулетки, после чего закрепить панели 3 гвоздями.
5. Соединить планку 10 с крышкой 18 при помощи эксцентриковых стяжек. Закрепить крышку 18 к боковинам эксцентриковыми стяжками. Закрепить планки 9 к боковинам евровинтами.
6. Закрепить петли на створки 21 шурупами 4x16. Навесить готовые створки.



Схема монтажа опоры



Проверка диагонали

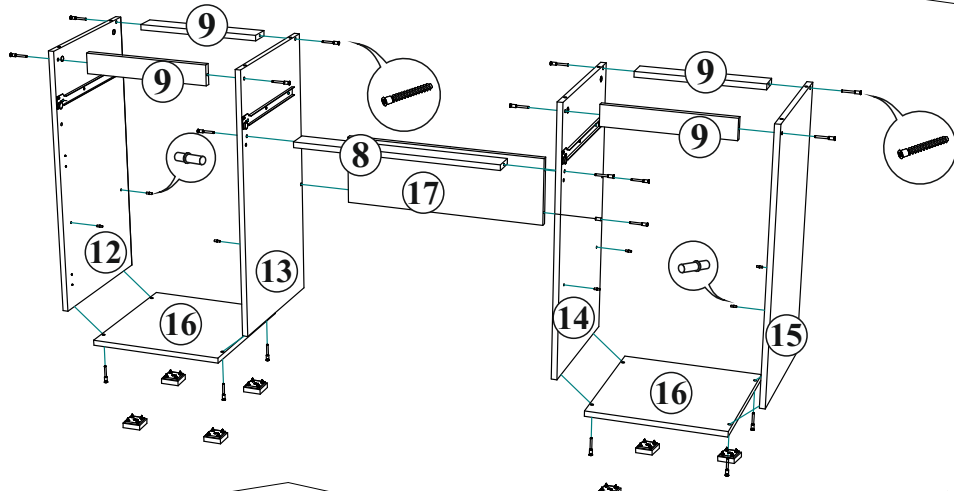
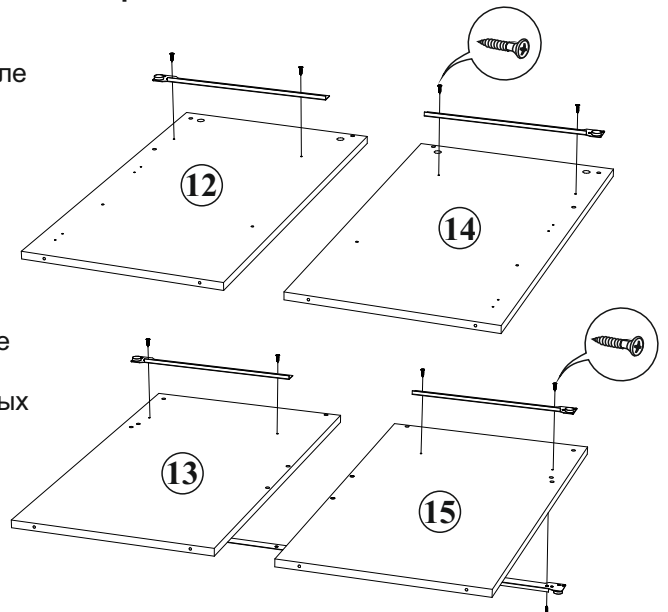
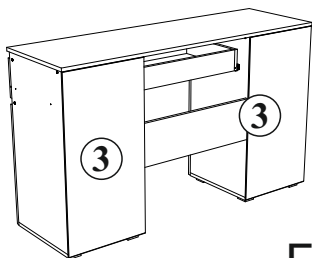
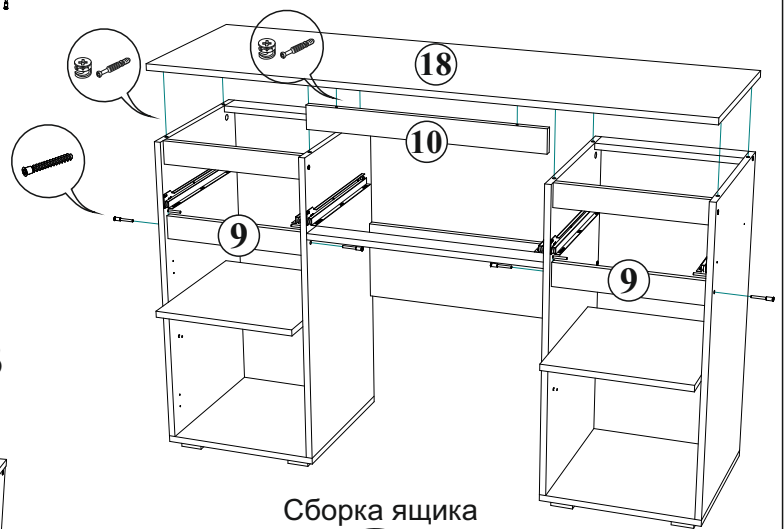
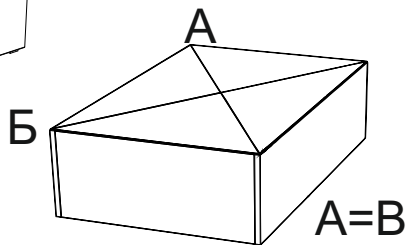

Сборка ящика

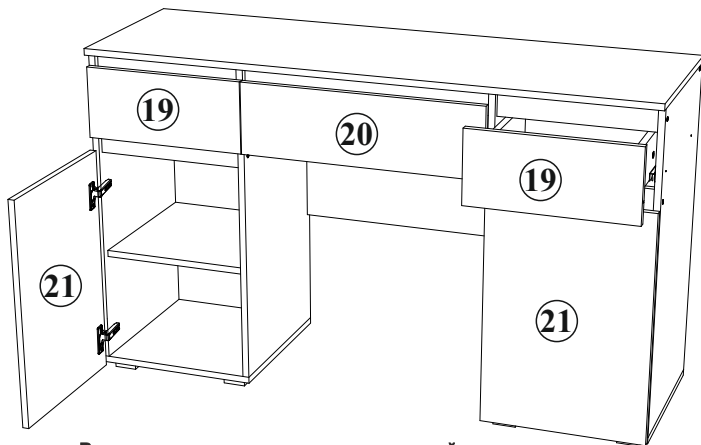
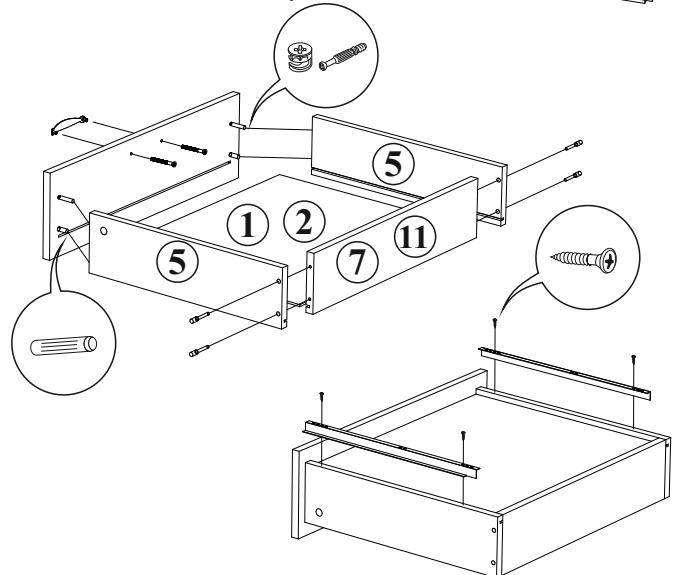

Регулирование зазоров и положения дверей с петлями

Регулирование по высоте

Регулирование глубины

Регулирование наложения

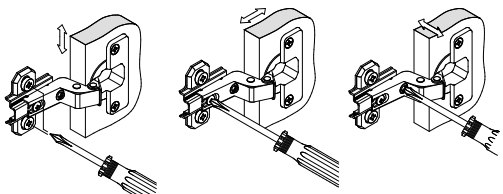

Инструкция по уходу за мебелью и правила эксплуатации

Для поддержания надлежащего внешнего вида и увеличение срока эксплуатации рекомендуется соблюдать следующие общие правила:

1. Мебель должна эксплуатироваться в сухих и теплых помещениях, имеющих отопление и вентиляцию при температуре воздуха не ниже +1° и не выше +40°, относительной влажности 65-85%.
2. Расположение мебели ближе одного метра от отопительных приборов и других источников тепла, а также под прямыми солнечными лучами, вызывает ускоренное старение покрытия и деформацию мебельных щитов.
3. Поверхность деталей мебели следует оберегать от попадания влаги во избежание разбухания каркасов, фасадов и столешницы, отклеивания кромок на боковых поверхностях.
4. Следует оберегать поверхность мебели и ее конструктивные элементы от механических повреждений, которые могут быть вызваны воздействием твердых предметов, абразивных порошков, а также чрезмерными физическими нагрузками.
5. Изделия мебели необходимо устанавливать на ровные поверхности.
6. Рекомендуется для чистки преимущественно пользоваться мягкой тканью или замшей, смоченной и хорошо отжатой перед использованием. Всегда тщательно высушивайте (протирайте сухой тканью) смоченные участки по окончании чистки. Не следует использовать средства, обладающие абразивными свойствами, а также губки с покрытием из металлического волокнообразного или стружечного материала при чистке.
7. В процессе эксплуатации мебели возможно ослабление крепежной фурнитуры, необходимо осуществлять «затяжку» всех изделий металлофурнитуры, осуществляющих крепеж и регулировку узлов, обеспечивающих открывание и трансформацию подвижных элементов.

Общие технические указания по сборке.

Для удобства транспортировки и предохранения от повреждений, мебель поставляется в разобранном виде в индивидуальной упаковке. Вы можете собрать ее самостоятельно, либо воспользоваться услугами квалифицированных сборщиков. Не приступайте к сборке, не ознакомившись с инструкцией!

Проверить комплектность каждой упаковки, согласно комплектовочной ведомости. **При обнаружении дефектов или не комплектности к сборке не приступать. Обратитесь к продавцу.** ВНИМАНИЕ! Не рекомендуется одновременно вынимать детали из всех упаковок во избежание их смешивания (можете перепутать детали). Проверить наличие фурнитуры.

Во избежание перекосов и повреждений, а также загрязнения мебели, сборку производить на ровном полу, покрытом тканью или бумагой. Необходимо соблюдать осторожность, чтобы не повредить поверхность деталей. В сборке сложных и больших изделий желательно участие двух человек. Перед началом сборки необходимо определить расположение деталей в изделии в соответствии со схемами сборки и инструкцией.

Производитель оставляет за собой право вносить незначительные изменения в конструкцию, не изменяющую внешний вид и дизайн изделия без предварительного уведомления.

Поставщик гарантирует соответствие товаров требованиям ГОСТа 16371-14 при соблюдении условий транспортировки, хранения, сборки (для мебели поставляемой в разобранном виде), эксплуатации.

Гарантийный срок эксплуатации мебели: детской и для общественных помещений - 18 месяцев, бытовой – 24 месяца. Гарантийный срок при розничной продаже через торговую сеть исчисляются со дня продажи мебели, но в пределах 30 месяцев со дня ее изготовления. Срок эксплуатации 10 лет.



Россия, 440054, г.Пенза,
ул. Аустрина, д. 139А
Телефон: +7(8412)20-20-37
E-mail: mif-penza@mail.ru
<http://mebelmif.ru>

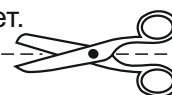

отрезать и
приклеить

Модульная система «Ким» Стол туалетный

Соответствует
ГОСТ 16371-14

Дата изготовления: 20____ год
Гарантийный срок эксплуатации 24 мес.
Срок службы изделия 10 лет.
Материал: ЛДСП