

Инструкция по уходу за мебелью и правила эксплуатации

Для поддержания надлежащего внешнего вида и увеличение срока эксплуатации рекомендуется соблюдать следующие общие правила:

1. Мебель должна эксплуатироваться в сухих и теплых помещениях, имеющих отопление и вентиляцию при температуре воздуха не ниже +1° и не выше +40°, относительной влажности 65-85%.
2. Расположение мебели ближе одного метра от отопительных приборов и других источников тепла, а также под прямыми солнечными лучами, вызывает ускоренное старение покрытия и деформацию мебельных щитов.
3. Поверхность деталей мебели следует оберегать от попадания влаги во избежание разбухания каркасов, фасадов и столешницы, отклеивания кромок на боковых поверхностях.
4. Следует оберегать поверхность мебели и ее конструктивные элементы от механических повреждений, которые могут быть вызваны воздействием твердых предметов, абразивных порошков, а также чрезмерными физическими нагрузками.
5. Изделия мебели необходимо устанавливать на ровные поверхности.
6. Рекомендуется для чистки преимущественно пользоваться мягкой тканью или замшей, смоченной и хорошо отжатой перед использованием. Всегда тщательно высушивайте (протирайте сухой тканью) смоченные участки по окончании чистки. Не следует использовать средства, обладающие абразивными свойствами, а также губки с покрытием из металлического волокнообразного или стружечного материала при чистке.
7. В процессе эксплуатации мебели возможно ослабление крепежной фурнитуры, необходимо осуществлять «затяжку» всех изделий металлофурнитуры, осуществляющих крепеж и регулировку узлов, обеспечивающих открывание и трансформацию подвижных элементов.

Общие технические указания по сборке.

Для удобства транспортировки и предохранения от повреждений, мебель поставляется в разобранном виде в индивидуальной упаковке. Вы можете собрать ее самостоятельно, либо воспользоваться услугами квалифицированных сборщиков. Не приступайте к сборке, не ознакомившись с инструкцией!

Проверить комплектность каждой упаковки, согласно комплекточной ведомости. **При обнаружении дефектов или не комплектности к сборке не приступать. Обратитесь к продавцу. ВНИМАНИЕ!** Не рекомендуется одновременно вынимать детали из всех упаковок во избежание их смешивания (можете перепутать детали). Проверить наличие фурнитуры.

Во избежание перекосов и повреждений, а также загрязнения мебели, сборку производить на ровном полу, покрытом тканью или бумагой. Необходимо соблюдать осторожность, чтобы не повредить поверхность деталей. В сборке сложных и больших изделий желательно участие двух человек. Перед началом сборки необходимо определить расположение деталей в изделии в соответствии со схемами сборки и инструкцией.

Производитель оставляет за собой право вносить незначительные изменения в конструкцию, не изменяющую внешний вид и дизайн изделия без предварительного уведомления.

Поставщик гарантирует соответствие товаров требованиям ГОСТа 16371-14 при соблюдении условий транспортировки, хранения, сборки (для мебели поставляемой в разобранном виде), эксплуатации.

Гарантийный срок эксплуатации мебели: детской и для общественных помещений - 18 месяцев, бытовой – 24 месяца. Гарантийный срок при розничной продаже через торговую сеть исчисляются со дня продажи мебели, но в пределах 30 месяцев со дня ее изготовления. Срок эксплуатации 10 лет.

МИФ
МЕБЕЛЬНАЯ КОМПАНИЯ

Россия, 440054, г.Пенза,
ул. Аустрина, д. 139А
Телефон: +7(8412)20-20-37
E-mail: mif-penza@mail.ru
http://mebelmif.ru

**Шкаф-стол рабочий
ШН1Я 1000**

Соответствует
ГОСТ 16371-93
ТР ТС 025/2012
ТС RU C-RU.AИ24.В.01044.

Дата изготовления: 20 _____ год
Гарантийный срок эксплуатации 24 мес.
Срок службы изделия 10 лет.
Материал: ЛДСП



отрезать и
приклеить

Мебельная компания «МиФ»

Паспорт изделия

Инструкция по сборке и эксплуатации мебели

Шкаф-стол рабочий

ШН1Я 1000

1000x820x441 (ШxВxГ)

(размеры указаны без учета столешницы)

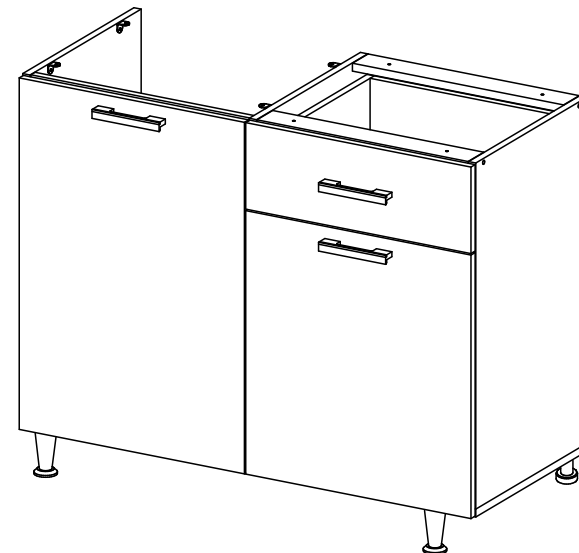

МИФ
МЕБЕЛЬНАЯ КОМПАНИЯ

Россия, Пензенская область,
г. Пенза, ул. Аустрина, 139 а
Телефон: (8412) 20-20-37 (многоканальный)
(8412) 20-20-34, 20-20-35, 90-90-44
Электронная почта: mif-penza@mail.ru
Сайт: www.mebelmif.ru

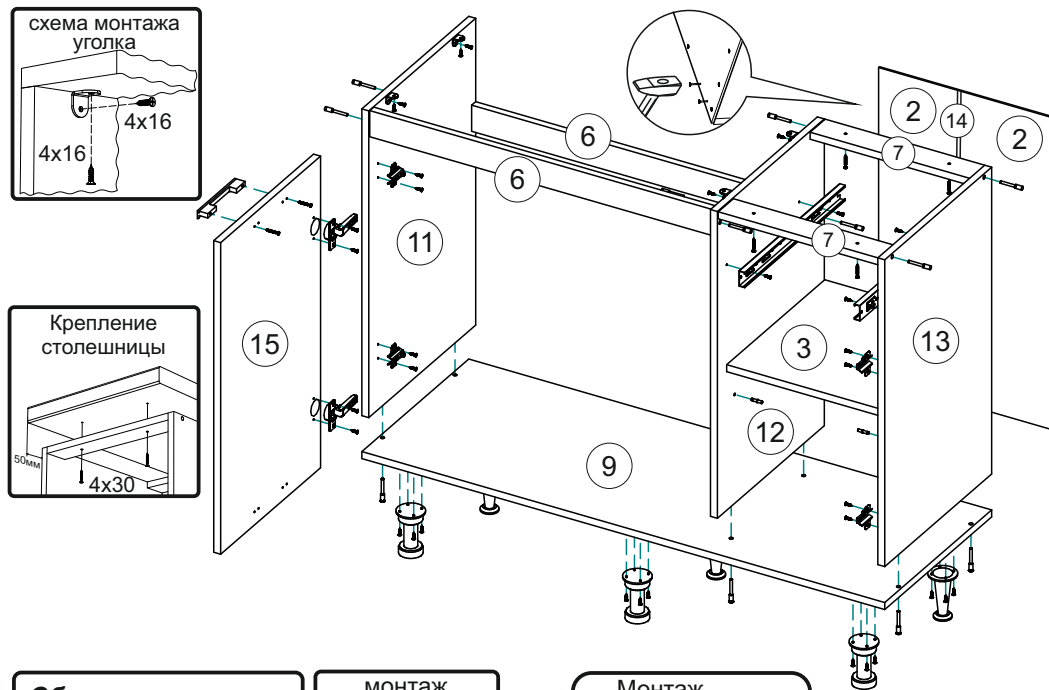

1. Сборку следует проводить в сухом помещении на ровной поверхности. Перед сборкой вскрыть все упаковки, закрепить необходимую фурнитуру по наметкам согласно инструкции. После этого можно приступать к дальнейшей сборке.
2. Шурупами 4x16 закрепить ответные планки петель к боковинам 11,13 и перегородке 12 и направляющие ящиков к деталям 12,13, закрепить опоры ко дну 9 шурупами 4x16. Опоры OPC01K не предназначены для крепления цоколя. В случае использования цоколя с лицевой стороны изделия устанавливаются опоры пластиковые кухонные.
3. Закрепить дно 9 к боковинам 11,13 и перегородке 12 евровинтами, соединить планки 6 с деталями 11,12 и планки 7 с деталями 12,13, используя евровинты.
4. Для закрепления задней стенки изделие необходимо положить горизонтально, лицевой стороной вниз, уровнять диагонали при помощи рулетки, затем закрепить задние стенки 2 гвоздями, предварительно соединив задние стенки 2 профилем 14).
5. Собрать ящик: 1) соединить заднюю стенку ящика 5 с боковинами ящика 4,8 евровинтами. 2) закрепить фасад ящика 17, используя эксцентрик-стяжки. 3) уровнять диагонали ящика при помощи рулетки, затем закрепить дно ящика 1 гвоздями, предварительно вставив его в паз на фасаде. 4) Закрепить направляющие к боковинам ящика шурупами 4x16.
6. Установить полку 3 на полкодержатели.
7. Закрепить петли на створки 15,16 шурупами 4x16 (к перегородке 12 крепится створка с внутренними петлями). Навесить готовые створки. Установить собранный ящик. Отрегулировать зазоры и положение створок, как показано в инструкции.
8. Досверлить отверстия для крепления ручки сверлом Ø 5 мм. Закрепить ручку к створкам 15,16 и к фасаду ящика 17 шурупами 3.5x30, или винтами M4x25, в зависимости от используемой ручки.
9. Установить заглушки на видимые евровинты.
10. Крепление столешницы к модулю производится шурупами 4x30 через планки 7 и при необходимости шурупами 4x16 с уголками 20x20.

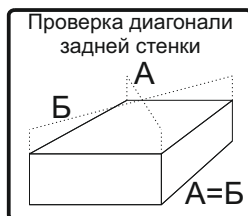
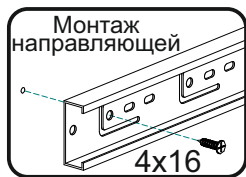
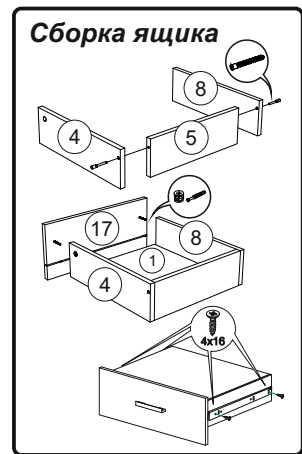

Регулировка створок.
регулирование по высоте

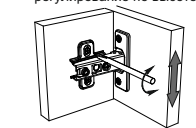

регулирование по ширине

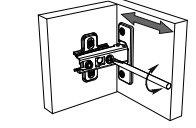

регулирование по глубине

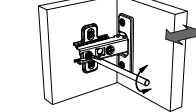

№ по схеме	Наименование	ШН1Я1000		
		Размер (мм)		Кол-во (шт)
		Длина	Ширина	
1	Дно ящика (ЛДВП)	440	406	1
2	Задняя стенка(ЛДВП)	716	246	2
3	Полка	466	390	1
4	Бок ящика правый	400	120	1
5	Задняя стенка ящ	410	120	1
6	Планка	483	60	2
7	Планка	466	60	2
8	Бок ящика левый	400	120	1
9	Дно	1000	425	1
11	Боковина левая	704	425	1
12	Перегородка	704	425	1
13	Боковина правая	704	425	1
14	Профиль соединительный	688		1
15	Створка	715	497	1
16	Створка	536	497	1
17	Фасад ящика	176	497	1

* Цоколь не входит в комплектацию и заказывается отдельно!

Евровинт	Заглушка евровинта	Ключ для евровинта	Гвоздь	Шуруп 4x16	Заглушка эксцентрика	Шуруп 4x30
16 шт	16 шт	1 шт	40 шт	64/72 шт	2 шт	4 шт
Винт для ручки M4x25 (Шуруп для ручки 3.5x30)	Полкодержатель	Ручка	Направляющие ПВХ 400	Опора пластиковая кухонная	Стяжка межсекционная	Петля накладная
6 шт	8 шт	3/4 шт	1 к-кт	3 шт	3 шт	4 шт
				Опора OPC01K		Уголок 20x20
				3 шт	3 шт	4 шт

Настоятельно рекомендуем доверять сборку специалистам! Некачественная сборка может повлиять на качество мебели, а так же срок ее эксплуатации. Инструкция даст Вам необходимые рекомендации по сборке, порядка которых просим Вас придерживаться. Перед сборкой необходимо внимательно ознакомиться с инструкцией, а так же проверить комплектность изделия и наличие фурнитуры.